



	Modelltyp		
	M	L	XL
H (mm)	2114	2114	2114
B (mm)	594	894	1194
T (mm)	612	612	612
T1 (mm)	1112	1018	1168
Türen	1	2	2
Leergewicht (kg)	69	91	113
Schrankinnen- volumen (m³)	0,7	1,0	1,3

Außenmaße

Diese Zeichnung ist unser Eigentum und darf ohne unsere Genehmigung weder kopiert noch dritten Personen zugänglich gemacht werden.	Benennung: Sicherheitsschrank CHEM standard und CHEM tox		
	Zeichnungsnummer: D00103086	Blatt: 1 von 4	
Düperthal Sicherheitstechnik Frankenstrasse 3 D-63791 Karlstein	Revision: 02	Datum: 2019-11-27	

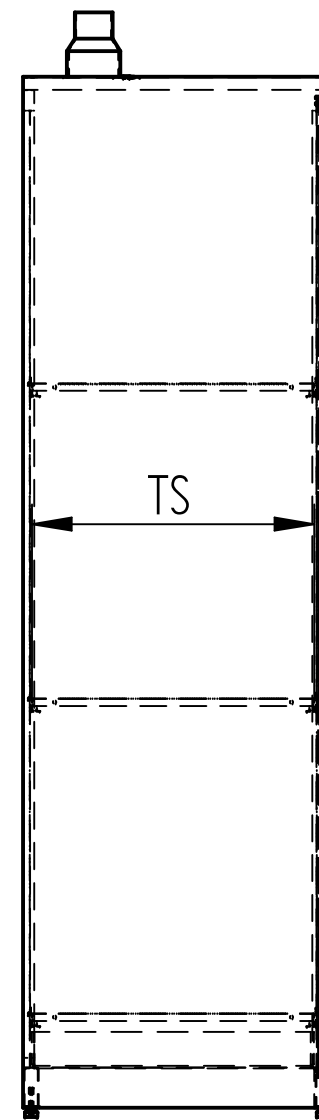
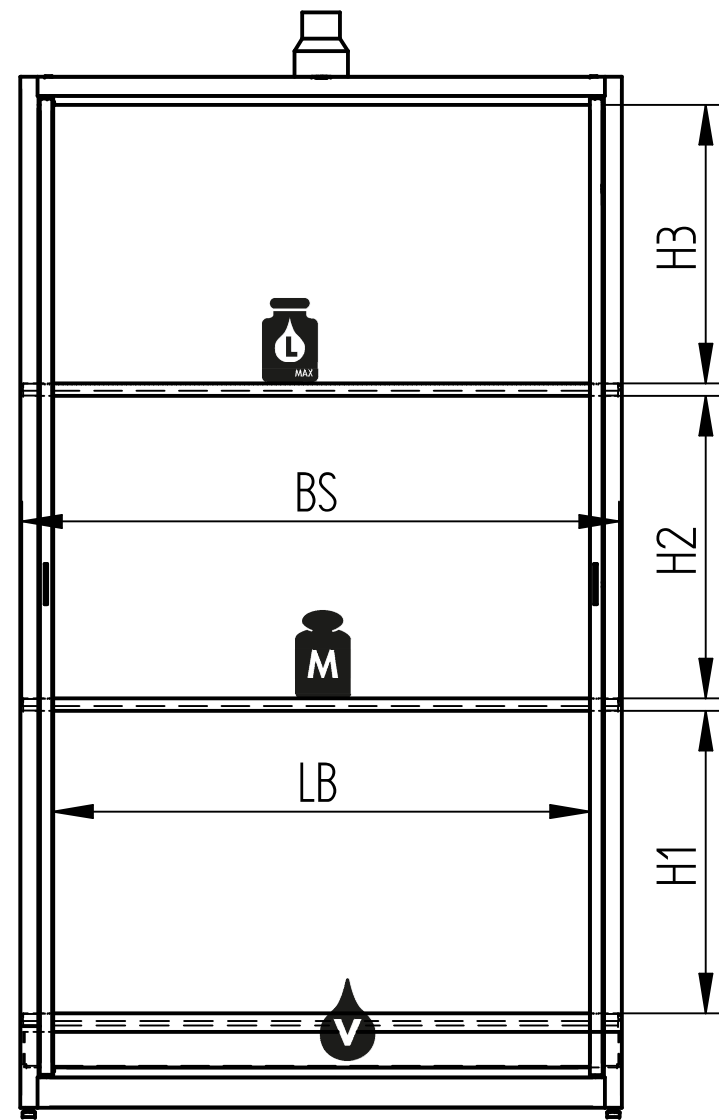

	Modelltyp		
	M	L	XL
BS (mm)	584	884	1184
TS (mm)	560	560	560
M (kg)	50	50	50
Max. Zuladung (kg)	200	200	200
L (l)	20	30	40
V (l)	26	34	46
LB (mm)	494	765	1065
Anzahl Lagerböden	3	3	3

BS: Breite Stellfläche
 TS: Tiefe Stellfläche
 M: Tragfähigkeit pro Stellfläche (gleichmäßig verteilt)
 L: Höchstvolumen des größten Einzelgebindes
 V: max. Auffangvolumen
 LB: lichte Breite

max. Gebindehöhe (mm)		
		Modelltyp
		M, L, XL
Lagerböden	H1	600
	H2	600
	H3	552

Lagerböden im 25mm-Raster verstellbar

Innenmaße

Diese Zeichnung ist unser Eigentum und darf ohne unsere Genehmigung weder kopiert noch dritten Personen zugänglich gemacht werden.	Benennung: Sicherheitsschrank CHEM standard und CHEM tox		Blatt: 2 von 4	
	Zeichnungsnummer: D00103086	Revision: 02 Datum: 2019-11-27		
Düperthal Sicherheitstechnik Frankenstrasse 3 D-63791 Karlstein				

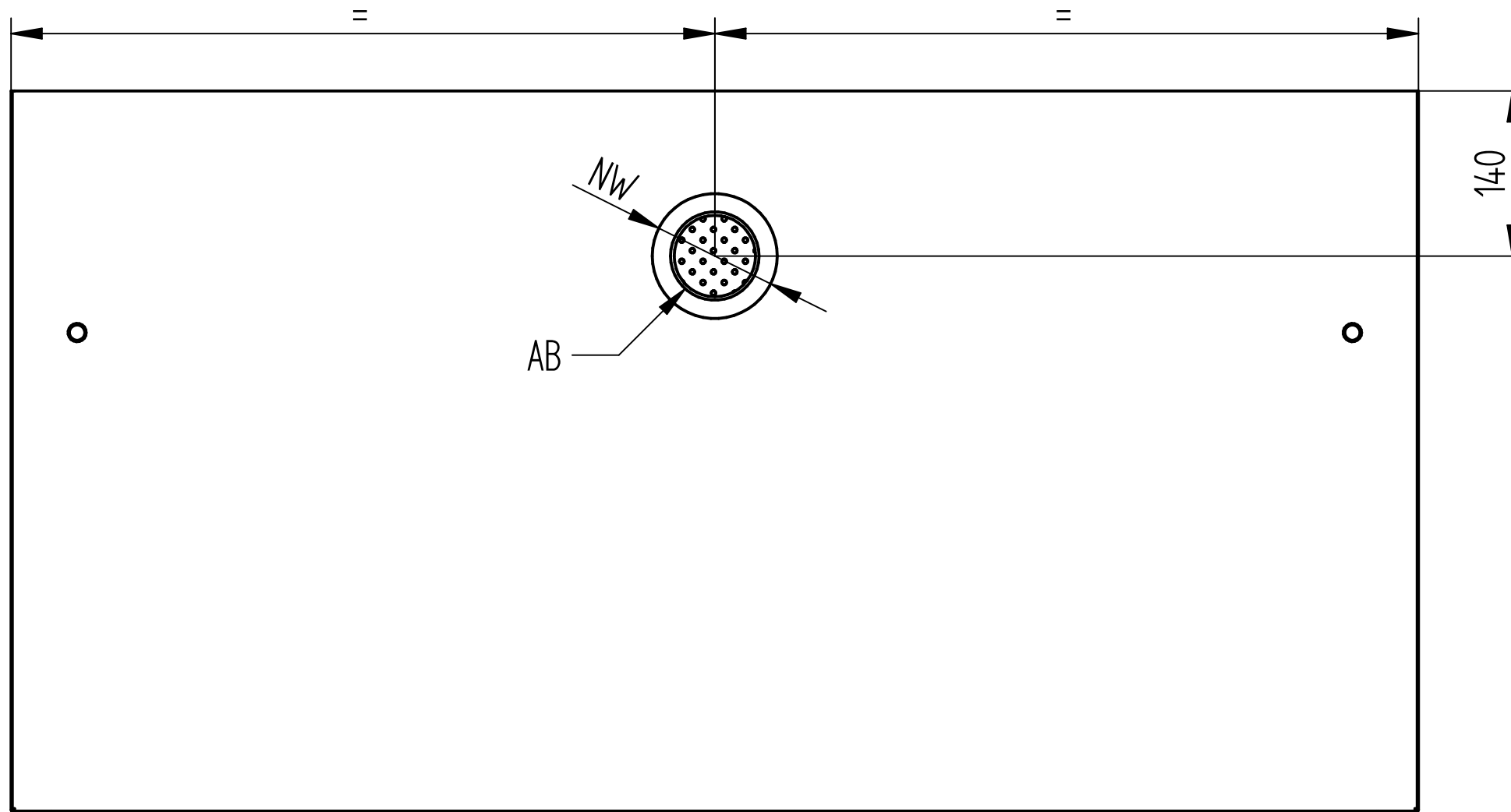

NW: 110, mit Adapter 75
 AB: Abluftanschluss

Lüftungsanschluss

Diese Zeichnung ist unser Eigentum und darf ohne unsere Genehmigung weder kopiert noch dritten Personen zugänglich gemacht werden.	Benennung: Sicherheitsschrank CHEM standard und CHEM tox		
	Zeichnungsnummer: D00103086	Blatt: 3 von 4	
Düperthal Sicherheitstechnik Frankenstrasse 3 D-63791 Karlstein	Revision: 02	Datum: 2019-11-27	

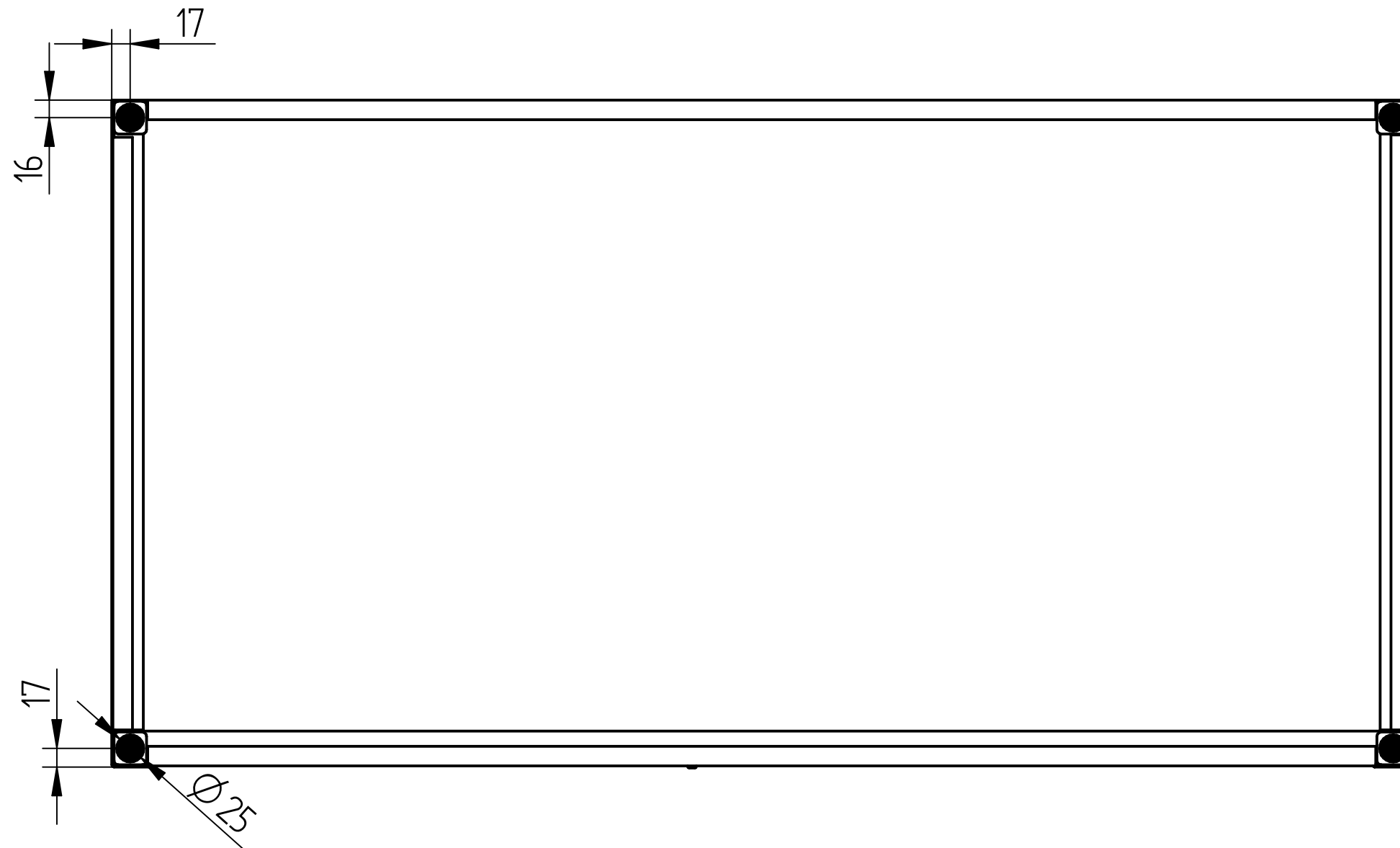

● Stellfußfläche

Geometrie der Stellfüße

Diese Zeichnung ist unser Eigentum und darf ohne unsere Genehmigung weder kopiert noch dritten Personen zugänglich gemacht werden.	Benennung: Sicherheitsschrank CHEM standard und CHEM tox		
	Zeichnungsnummer: D00103086	Blatt: 4 von 4	
Düperthal Sicherheitstechnik Frankenstrasse 3 D-63791 Karlstein	Revision: 02	Datum: 2019-11-27	